

Инструкция по сборке

Полка навесная (KM-025.00.00.00)

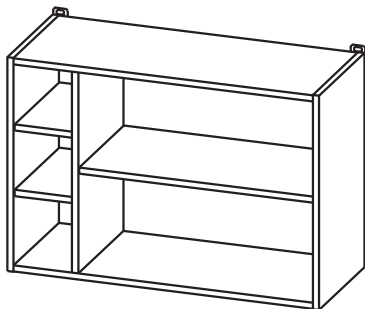

1. Рекомендации по сборке

1.1. Перед началом сборки изучите настоящую инструкцию, проверьте комплектность деталей и фурнитуры в каждом упаковочном месте (ящике, пакете, мешке и т.п.). Приготовьте рабочий инструмент (молоток, отвертку, шило, ключ-шестиграннык). Место для сборки должно быть достаточно свободным с ровной поверхностью.

1.2. Соблюдайте очередность сборочных операций:

- соедините между собой стенки боковые (1, 2), стенку вертикальную (3) и стенки горизонтальные (4) при помощи конфирматов (А) (схема 1);
- проверьте прямые углы корпуса (разность диагоналей не должна превышать 2мм), после чего прикрепите заднюю стенку (10) при помощи гвоздей (Д);
- установите полкодержатели (Е), на которые поставьте полки (5, 7) (схема 2);
- прикрепите мебельные подвесы (В) при помощи шурупов 3,5х30 (Г) (схема 3);
- установите по месту полку, прикрепив её подвесками к стене при помощи дюбелей и шурупов (в комплект поставки не входят).

1.3. Поскольку изделия постоянно совершенствуются, конструкция может незначительно отличаться от заявленной.

2. Рекомендации по эксплуатации и уходу за изделиями

2.1. Мебель нужно разместить в помещении так, чтобы на изделия не попадали прямые солнечные лучи, и отопительные приборы находились не ближе 30 см. Поверхность деталей мебели следует оберегать от попадания влаги. Не допускается тепловое воздействие на фасад температурой выше 50*С.

2.2. При ослаблении соединений деталей необходимо их подтянуть.

2.3. Освежать и протирать облицованные поверхности и лакокрасочные покрытия необходимо только специально предназначенными для этого средствами. Категорически запрещено пользоваться агрессивными жидкостями (спиртом, растворителями и т.п.).





3. Порядок предъявления претензий

3.1. Претензии по качеству и комплектности мебели должны направляться покупателем непосредственно в магазин, где приобретена мебель, с обязательным приложением копии товарного чека.

3.2. Претензии от покупателя принимаются торговыми организациями в течении гарантийного срока - 24 месяца со дня приобретения.

3.3. Претензии не принимаются по дефектам, возникшим по причине несоблюдения покупателем правил по сборке, эксплуатации и уходу за мебелью.

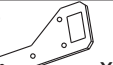
Деталь	Поз	Размеры			Кол-во шт
		Д	Ш	Т	
Стенка боковая левая	1	550	320	16	1
Стенка боковая правая	2	550	320	16	1
Стенка вертикальная	3	516	320	16	1
Стенка горизонтальная	4	768	320	16	2
Полка	5	315	148	16	2
Полка	7	600	315	16	1
Стенка задняя	10	797	545	3	1

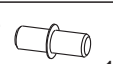
А  x12	Б  x1	В  x2
Г  x6	Д  x25	Е  x12

