

Сборка стеллажа приставного КМ32, КМ32-45.

1. Перед началом сборки изучите настоящую инструкцию, проверьте комплектность изделий в каждом упаковочном месте (пакете, мешке) согласно инструкции. Для удобства и качественной сборки потребуются усилия двух сборщиков. Место для сборки должно быть достаточно свободным с ровной поверхностью.

2. Скомплектуйте все детали, фурнитуру и метизы согласно инструкции по каждому изделию. Приготовьте рабочий инструмент (молоток, шуруповерт (отвертку), шило, ключ-шестигранник.

3. Прибейте 4 подпятника (А) к нижним кромкам стенки вертикальной (1) и стенки задней (2) (схема 1).

4. Соедините между собой стенку вертикальную (1), стенку заднюю (2) и стенки горизонтальные (9) при помощи 16 конфирматов (Б) (схема 2).

Обратите внимание, что стеллаж можно собрать в левом и правом варианте.

5. Прикрепите крышку (3) к вертикальной (1) и задней (2) стенкам при помощи 4 конфирматов (Б) (схема 3).

Обратите внимание, что данный стеллаж не предназначен для отдельного от шкафов использования без специальных креплений, которые приобретаются отдельно.

6. Чтобы прикрепить стеллаж к шкафу, приставьте стеллаж к вертикальной стенке шкафа и просверлите в стенке шкафа 4 отверстия Ø 5мм.

7. Прикрепите стеллаж к стенке шкафа при помощи 4 стяжек межшкафных (Г) (схема 4).

Рекомендации по эксплуатации и уходу за изделиями

Мебель нужно разместить в помещении так, чтобы на изделия не попадали прямые солнечные лучи, и отопительные приборы находились не ближе 30 см.

Поверхность деталей мебели следует оберегать от попадания влаги.

При ослаблении соединений деталей необходимо их подтянуть.

Освежать и протирать облицованные поверхности необходимо только специально предназначенными для этого средствами. Категорически запрещено пользоваться агрессивными жидкостями (спиртом, растворителями и т.п.).

Порядок предъявления претензий

Претензии по качеству и комплектности мебели должны направляться покупателем непосредственно в магазин, где приобретена мебель с обязательным приложением копии товарного чека. Претензии от покупателя принимаются торговыми организациями в течении гарантийного срока - 24 месяца со дня приобретения. Претензии не принимаются по дефектам, возникшим по причине несоблюдения покупателем правил по сборке, эксплуатации и уходу за мебелью.

Частное производственное унитарное предприятие
«КОРТЕКС-МЕБЕЛЬ»
224002 г.Брест ул.Воинов Интернационалистов 36,
тел: (0162) 58-14-11; (029) 508-14-11; (044) 508-14-11
www.kortex.by



Инструкция по сборке

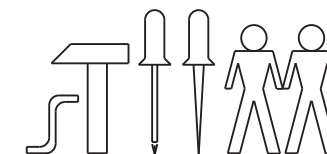

Стеллаж приставной СЕНАТОР КМ32 (КМ-034.21.00)
Стеллаж приставной СЕНАТОР КМ32-45 (КМ-034.22.00)

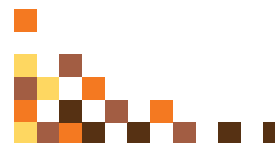
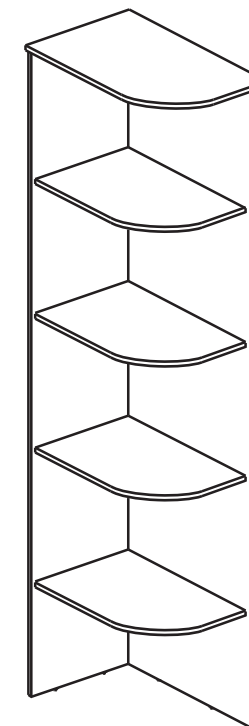
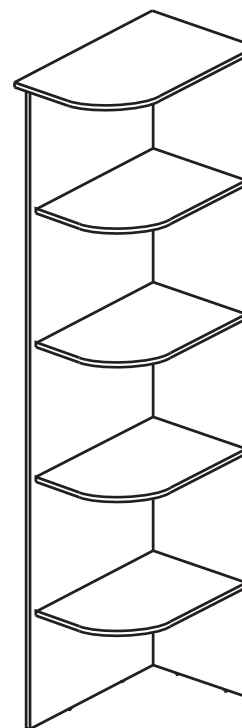



схема 1



схема 2

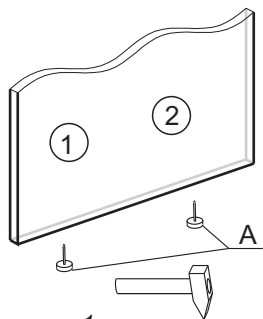

схема 3

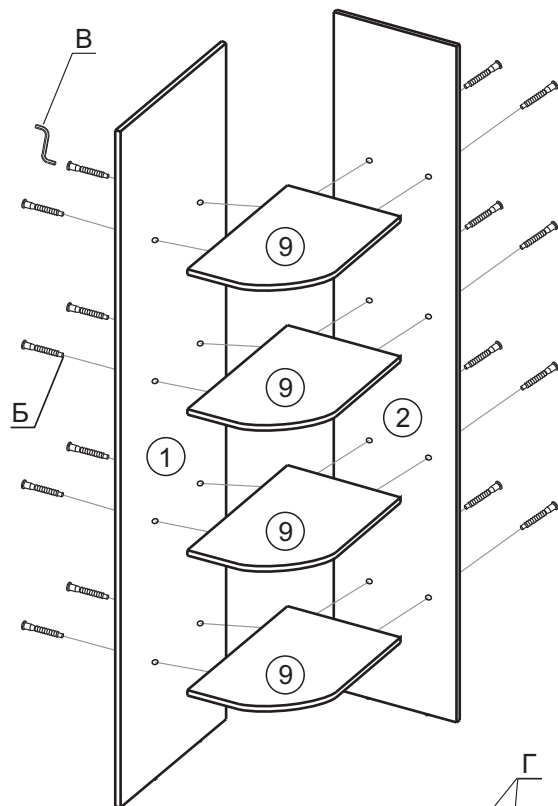

схема 4

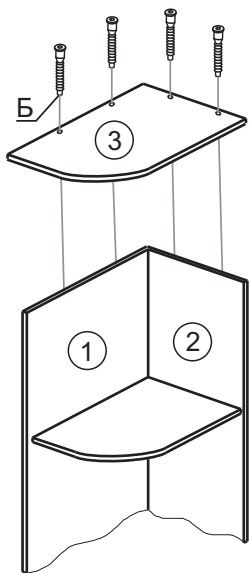
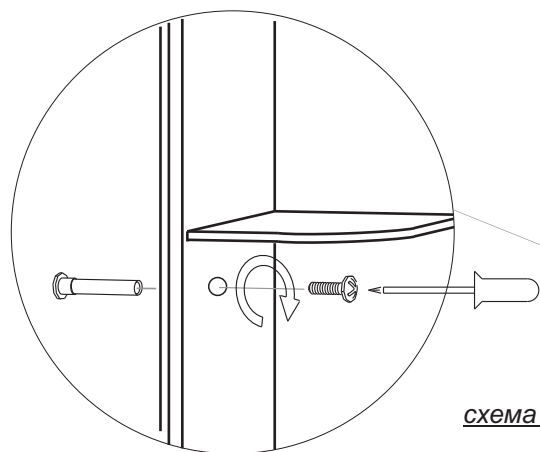
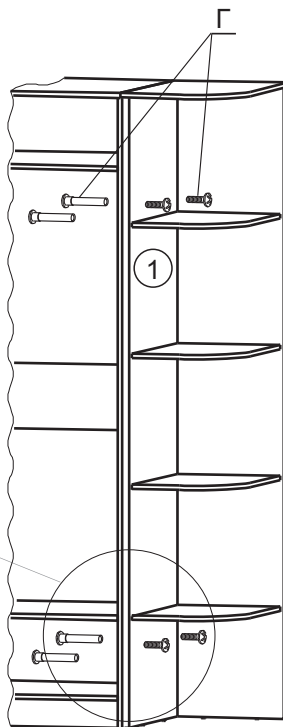

Поз	Наименование деталей	Габаритные размеры, мм				Кол-во шт
		КМ32		КМ32-45		
		Длина	Ширина	Длина	Ширина	
1	Стенка вертикальная	2196	600	2196	430	1
2	Стенка задняя	2196	400	2196	400	1
3	Крышка	670	410	470	410	1
9	Стенка горизонтальная	570	370	400	370	4

Поз	Вид	Наименование	Кол-во
А		Подпятник с гвоздем	4
Б		Конфирмат 7x50	20
В		Ключ-шестигранник	1
Г		Стяжка межшкафная	4